



The
Fountainhead
Group, Inc.

Burgess[®] Portable Propane Insect Fogger

Use and Care Manual



⚠ CAUTION: Read and follow all instructions

Do Not Return This Fogger To The Store
For Help, Information or Parts, Call : 1-800-311-9903

The Fountainhead Group, Inc.

23 Garden St., New York Mills, NY 13417

1-800-311-9903

www.TheFountainheadGroup.com

Principle of Fogging

(Before Using, be sure to read and follow all instructions, including the instructions on the chemical to be used.)

Fogging is one of the most effective and economical means of applying insecticide. The Burgess® Fogger adds the convenience of total portability for today's mobile, outdoor-oriented living.

The secret of fogging's success lies in its ability to reduce insecticide into microscopic particles averaging 15 microns in diameter (a micron measures 1/25,000 of an inch). By contrast, mist droplets range from 50 to 125 microns; spray droplets more than 125 microns.

The tiny particle size allows the fog to spread through the air, penetrating shrubbery and other insect havens. The result is that more insecticide particles come in contact with more insects for greater kill. Yet fogging uses far less insecticide than conventional sprays.

The basic components of the fogger are a mechanical pump, a burner assembly fueled by propane gas, a heat-conducting coil, and an insecticide jar (See Fig. 1)

By squeezing the trigger **slowly** and **steadily**, every 3 to 4 seconds, the pump forces insecticide through the heat-conducting coil. The heat vaporizes the insecticide instantly, and a stream of fog surges out of the nozzle.

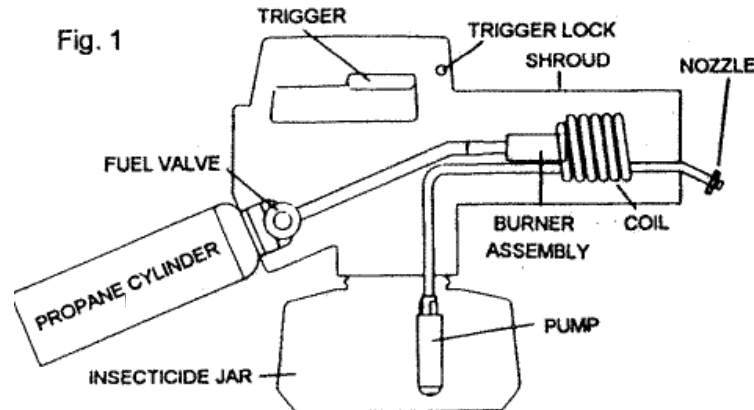

LIMITED WARRANTY

We warrant that each product sold by us will be free from defects in material and workmanship for a period of one year from the date of shipment by us. We make no other express warranties, and all implied warranties, including **fitness and merchantability**, are limited to one year from date of shipment by us. Within the warranty period, we will repair or replace any part found to be defective upon our examination but will not pay shipping cost or other expenses.

To obtain warranty service, call us at The Fountainhead Group, Inc. - Customer Service Center- Monday - Friday 8 A.M. - 5 P.M., EST Toll Free: 1-800-311-9903 or e-mail: Info@TheFGI.com or Access online at: www.TheFountainheadGroup.com. Merchandise may not be returned without prior permission and must be returned to us with freight prepaid. This warranty service is an **exclusive remedy** and we are not responsible for any consequential or incidental damages or injury to person or property. This warranty shall not apply to any product which has been subject to misuse, negligence or accident, or been damaged in shipment, or misapplied, or which has been modified or repaired by unauthorized persons. This warranty only applies to products owned by persons purchasing directly from us or from our approved distributors and merchandisers. The right is reserved to incorporate subsequent design or parts changes after publication and without re-issue of descriptive literature or catalogs.

NOTE: Limitations on duration of implied warranty and/or consequential damages may not apply to you if your state does not permit them. This warranty gives you specific legal rights in addition to rights which you may have under state law.

Where and when to fog

The Burgess® Fogger is designed to provide fast control of mosquitoes, flies and other flying pests in outdoor areas such as yards, patios, picnic areas, campgrounds, and other places where insects can spoil outdoor living.



Use Outdoors
Only

The ideal time to fog is around dusk, when the wind has usually died down and the temperature at ground level is somewhat higher than that of the air a few feet off the ground. This temperature inversion will tend to hold the fog in the treated area for a longer period of time. It is not advisable to attempt fogging when the wind is blowing harder than five miles an hour, since the fog will be blown away before it has the opportunity to be effective.



Do Not Use
Indoors

Never use wet fog on plants, shrubs or outdoor carpeting, etc., since the oily residue could have damaging effects. Keep the fogger about 5 feet away from the objects being treated, and let the fog drift in the desired direction. At this distance, any non-vaporized particles of insecticide will have settled to the ground. Always keep the breeze at your back when operating the fogger.

DO NOT use the Burgess® Propane Fogger indoors or in an enclosed area. The unit uses an open flame, and operating the Fogger in an enclosed area, where fog can become heavily concentrated, may cause fire or explosion.

Dry and wet fog

Dryness or wetness of the fog is controlled by the rate of pumping. Pumping at the recommended rate of once every 3 to 4 seconds will produce the most effective fog. The dryness of the fog can be determined by passing a piece of dry cardboard through the fog about 18 inches from the end of the nozzle. If the cardboard appears wet you are pumping too fast. Fog should appear white in color. If fog appears brown or yellow in color you are pumping too slow.

Dry fog is recommended. This increases the penetrating ability of the insecticide and allows the fog to cover a larger area. Wet fog contains particles of insecticide that may not have been completely vaporized. **The oily residue left by wet fog may be harmful to certain species of flowers, growing plants, outdoor carpeting, etc.**

Use Only Black Flag® Fogging Insecticide Formula 2

1. The fogger is a dispenser of insecticides. Results obtained are directly related to the insecticide used. In order to produce a fog, the insecticide must have the proper oil base. Black Flag® Fogging Insecticide Formula 2 has the proper oil base. Do not use emulsifiable concentrate or other materials designed to be mixed with water.
2. USE ONLY BLACK FLAG® FOGGING INSECTICIDE FORMULA 2. Your Burgess® Insect Fogger is designed to be used with Black Flag® Fogging Insecticide Formula 2. The use of other insecticides or chemicals may damage your fogger and could result in unsafe conditions.
3. The use of other insecticides such as Dibrom or Vapona will clog the vapor coil of your fogger, make it inoperable and void the warranty.

Safety Precautions

1. Important: Read entire owners manual before operating the fogger. ALWAYS WEAR PROTECTIVE CLOTHING (GLOVES, GOGGLES).
2. Use only Black Flag® Fogging Insecticide Formula 2. Your Burgess® Insect Fogger is designed to be used with this insecticide only. The use of other insecticides or chemicals may damage your fogger and could result in unsafe conditions thereby voiding the warranty. Always follow the insecticide label instructions.
3. Keep your face, hands, and clothing away from the mesh burner cover at all times. The mesh burner cover becomes very hot while in operation.
4. Do not breathe insecticide fog or vapors.
5. Operate the fogger outdoors only. DO NOT USE INDOORS or within any enclosed structure. Always keep the fogger away from flammable materials. Do not smoke while filling and/or operating the unit. Remove or cover exposed food and drinking water before application. Contamination, fire, or explosion could occur.

6. Never leave the fogger unattended while the burner is lit.
7. Always pre-heat your fogger for at least 2 minutes while keeping the fogger level to the ground. Failure to pre-heat may clog the burner orifice causing damage to the unit.
8. Do not allow adults, children, or pets to enter until vapors, mists, and aerosols have dispersed. Do not apply this product in a way that will contact adults, children or pets either directly or indirectly through drift. Do not remain in treated area. Exit area immediately and remain outside the treated area until aerosols, vapors and/or mists have dispersed. Keep fogger, propane cylinder, and insecticide out of the reach of children.
9. Always operate your fogger in an upright position. Never turn the unit upside down.
10. Do not over tighten the fuel valve. Your fogger will continue to burn for a short while (up to 1 minute) after the valve is turned off. Over tightening may cause damage to your fogger.
11. Always inspect the threaded outlet of the propane fuel cylinder and remove any dirt that may be there. Improper attachment of the propane gas cylinder to the fogger may result in a gas leak. Care must be taken not to cross thread when attaching the cylinder into the valve.
12. Never store propane cylinders in living spaces or attached to the fogger. Always store them in a cool, well ventilated space. Propane cylinders are under high pressure. Do not handle them roughly.
13. Do not incinerate the propane cylinder or insecticide container when empty. PROPANE FOGGER DISPOSAL: Burgess® Insect Fogger is reusable. However, if it is desired or necessary to discard, detach propane cylinder and dispose of according to disposal instructions present on cylinder. Then place propane fogger in trash or offer for recycling or reconditioning if available.
14. Do not overfill insecticide jar. Turn off propane valve and allow unit to cool before refilling.
15. Propane gas cylinders are under high pressure. Do not handle cylinders roughly. Follow instructions on cylinder label.
16. Always follow insecticide label instructions. Insecticide containers should be disposed of properly when empty.
17. Always store fogger indoors. Always wait for the fogger to cool before storing.
18. Trigger lock should always be in lock position (push lock button to the right) when not in use. This will prevent accidental pumping of insecticide into the coil. An accumulation of insecticide in the coil may cause liquid discharge when starting up the unit. Such a concentrated discharge may ignite or stain clothing, outdoor carpeting, etc. and may be harmful to grass or foliage.

PREPARING FOGGER FOR OPERATION

English

Español

Français

1. Make sure that the trigger is locked by pushing locking button in front of trigger to the right (See Fig 2). This will prevent the accidental pumping of insecticide into the coil.

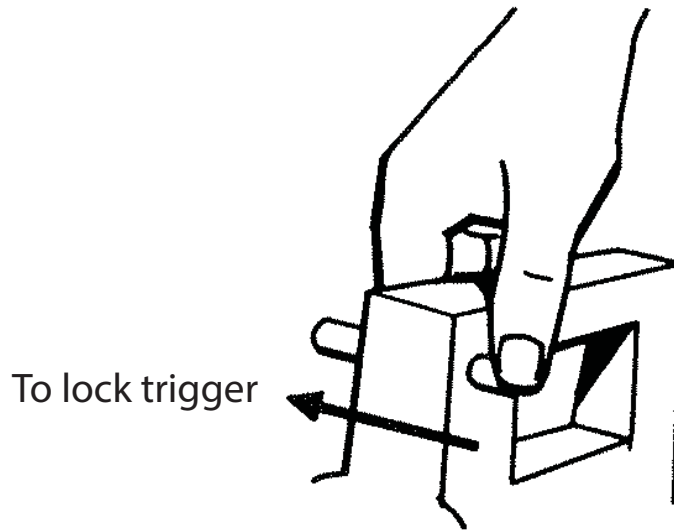
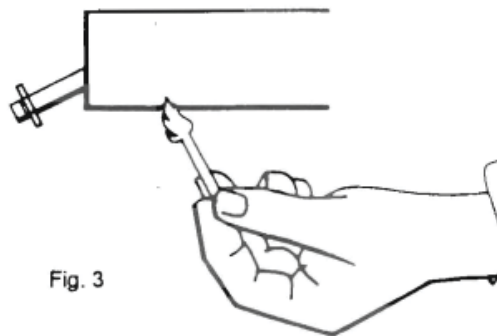

Fig 2

2. Unscrew the plastic insecticide jar and fill with Black Flag® Fogging Insecticide Formula 2. Do not overfill. The insecticide should be free of lint or other foreign matter that may clog the pump mechanism. Straining the liquid through a lint-free cloth before pouring it into the container will insure its cleanliness. Make sure the container is screwed on securely so that it will not come loose while the unit is in operation. **USE ONLY WITH BLACK FLAG® FOGGING INSECTICIDE FORMULA 2.** Your Burgess® Insect Fogger is designed to be used with Black Flag® Fogging Insecticide Formula 2. The use of other insecticides or chemicals may damage your fogger and could result in unsafe conditions.
3. The fuel valve located on the right side of the unit should be fully closed (turn completely clockwise). Insert the propane container into the channel in back of the fogger. Push slightly to engage threads, turning clockwise until cylinder is firmly threaded in place.
4. Always inspect the threaded outlet of the propane fuel cylinder and remove any dirt or debris that may be present.

1. Make sure that the trigger is locked.
2. Place fogger on a level surface when lighting and preheating.
3. Strike match and place under coil visible through shroud. (Fig. 3)



4. Open fuel valve a maximum of 1/4 turn. Ignition will take place immediately.
5. Should the gas blow the match out, turn gas off and wait 30 seconds before attempting to re-ignite.
6. If burner will not light, make sure propane gas cylinder is not empty, is screwed in securely, and not cross threaded (no tank threads should be visible). Do not permit gas to escape without prompt ignition.
7. Allow the fogger to pre-heat for 1-2 minutes. While pre-heating some flame may appear around shroud. This is normal and should not be a cause for concern. **Always** preheat your fogger for one to two minutes, while keeping the fogger level with the ground. **Failure to preheat the burner may cause an uncontrolled flame in the fogger burner, should the fogger be pointed toward the ground. Failure to preheat the burner may also clog the burner orifice, damaging your fogger.**
8. Release the trigger lock and the fogger is ready to operate.

Fuel Cylinders for the Fogger

1. The fogger is fueled by any standard propane gas cylinder. Each cylinder will provide approximately 2½ hours of continuous fogging.
2. You can purchase additional propane cylinders at most hardware, discount and sporting goods stores.
3. We recommend the use of the 14.1 oz., tall style propane cylinder (3" diameter X 10.5" long). The use of the shorter, 16 oz. lantern cylinders may cause a flare up or uncontrolled burn.
4. Most fuel cylinders come with a protective cap over the gas outlet. Replace this cap when you store the fuel cylinder. Before storage or use, make sure the fuel outlet is clean and free of debris.

Operating Fogger Procedures

1. For a proper dry fog, pump trigger at 3 to 4 second intervals. Too frequent pumping will result in a wet fog.
2. If a flame appears at the end of the nozzle, stop pumping immediately. Turn propane valve off. Place fogger on a stable, non-flammable surface. Flame will stop after excess insecticide is eliminated.
3. **CAUTION:** The shroud will become very hot while in operation. Do not let it come into contact with skin, clothing or any combustible material. Always operate your fogger with the barrel level with the ground. Pointing your fogger down may allow liquid propane to plug the torch, cause a flare up, or uncontrolled burn.

NOTE: Black Flag® Fogging Insecticide Formula 2 is temperature sensitive and may lose effectiveness if overheated. Properly heated Black Flag® Fogging Insecticide Formula 2 will produce a white tinted fog. Overheated Black Flag® Fogging Insecticide Formula 2 will produce a fog with a brown or yellow tint. If the insecticide overheats, increase the rate of pumping until the insecticide cools off. Over pumping will produce liquid at the nozzle.

Turning off the Fogger

When you have finished fogging:

1. Push the trigger lock to the right to lock the trigger.
2. Allow the Insecticide already in the coil to completely fog out. This will take 1 to 2 minutes.
3. When the fog being emitted becomes sporadic, shut off the propane gas by turning the fuel valve clockwise. **DO NOT OVER TIGHTEN THE FUEL VALVE.** Your fogger will continue to burn for a short while (1 - 2 minutes) after the valve is turned off. Over tightening will cause serious damage to your fogger.
4. Let the fogger cool off before storing.

Storage

1. Remove the propane cylinder from the fogger and store in a cool, well ventilated area, **out of reach of children.**
2. Do not store insecticide in fogger container.
3. When storing the units for a long period of time, flush out the insecticide container and the fogger by pumping kerosene through the system. **DO NOT LIGHT UNIT.** This will safeguard against insecticide corrosion or clogging, and will insure top performance.
4. Store fogger, insecticide, and propane gas cylinder **away from children.**

Care and Maintenance

1. Insecticides provide lubrication for the fogger's pump so no additional lubrication is necessary.
2. If the nozzle or coil should become clogged, remove and clean nozzle with a small diameter wire. With nozzle end pointed toward floor, insert wire in coil to check for and remove carbon build up.
3. The burner assembly in your fogger is not customer serviceable. If the burner assembly fails to light or will not stay lit, return your fogger for factory service.

ATTN: Allow fogger to cool before servicing.

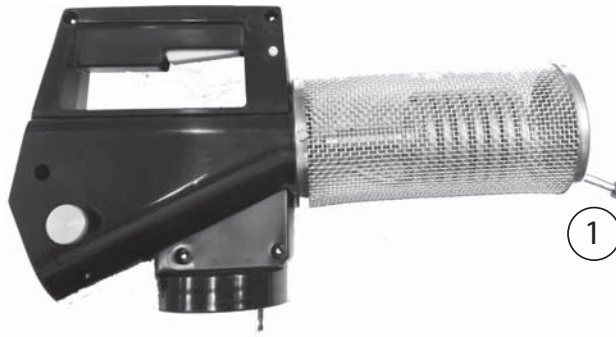

1. Nozzle

KEY#	PART#	DESCRIPTION
1	161015	VAPOR COIL NOZZLE

1

2. Gasket Parts Kit 161435

KEY#	PART#	DESCRIPTION
3B	161007	JAR GASKET
3G	161013	CYLINDER ROD GASKET

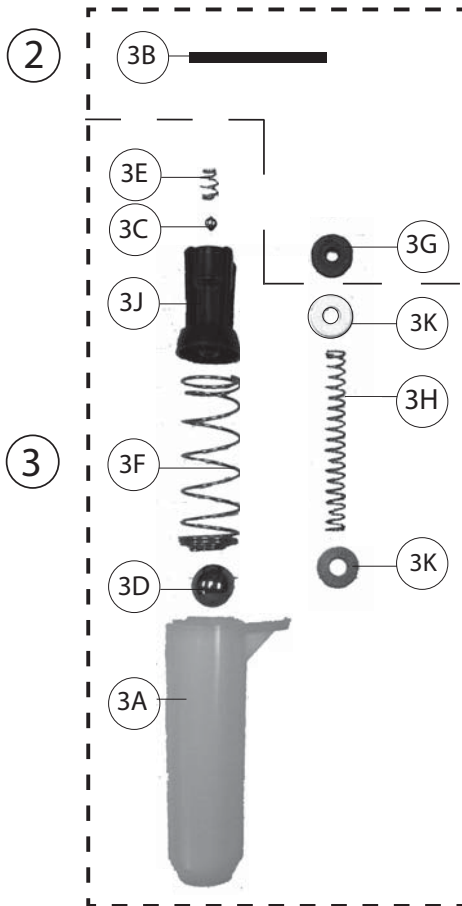

3. Pump Parts Kit 161436

KEY#	PART#	DESCRIPTION
3A	161006	PUMP PISTON CYLINDER
3B	161007	JAR GASKET
3C	161008	PUMP PISTON BALL
3D	161009	PUMP PISTON CYLINDER BALL
3E	161010	PUMP PISTON SPRING
3F	161011	PUMP PISTON CYLINDER SPRING
3G	161013	PUMP PISTON CYLINDER ROD GASKET
3H	161014	PUMP PISTON CYLINDER ROD SPRING
3J	181131	PUMP PISTON
3K	161065	PUMP PISTON CYLINDER ROD WASHER (2)

4. Jar



KEY#	PART#	DESCRIPTION
4	161811	JAR

4

SERVICING INSTRUCTIONS

English

Español

Français

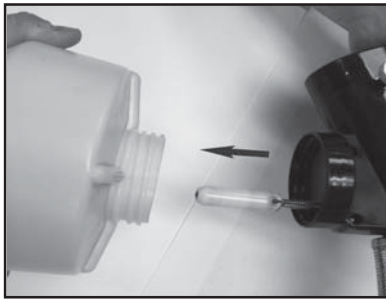

1. Unthread jar from fogger.

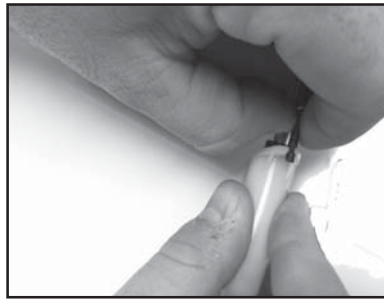

2. Unhook pump piston cylinder.

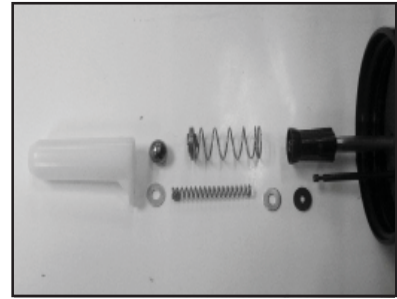

3. Remove and discard pump piston cylinder and associated parts.



4. Unthread piston assembly.

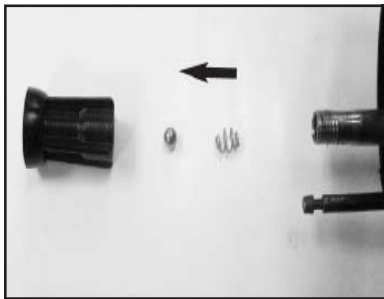

5. Remove and discard piston and internal parts.



6. Remove and discard gasket from fogger.



7. Push new gasket (161007) into place.

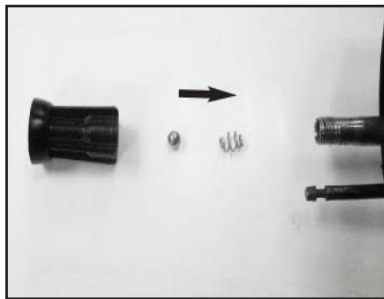

8. Install ball (161008) and spring (161010) into piston (181131). Thread piston assembly back into place.



9. Install new rod gasket (161013), first rod washer (161065), rod spring (161014), then second rod washer (161065).



10. Install cylinder ball (161009) and cylinder spring (161011) into cylinder (161006).



11. Slide cylinder onto piston and attach to pump piston rod.



12. Thread jar back onto fogger.

TROUBLESHOOTING

English

Español

Français

Trouble (Symptom)	Look For (Probable Cause)	Remedy (Corrective Action)
No fog while unit heats up - Burner operating properly.	1.) Nozzle and/or end of coil obstructed or clogged.	1.1.) Remove and clean nozzle orifice (See Figure 1 & 2). 1.2.) Remove carbon build-up from inside the coil if necessary (See Figure 3).
	2.) Pump plugged.	2.1.) Insert a small wire or toothpick into hole at bottom of piston assembly to clear obstruction (See Figure 4). 2.2.) Replace pump assembly.
	3.) Piston is worn.	3.) Replace piston assembly.
	4.) Improper fogging material.	4.) Use only Black Flag Fogging Insecticide Formula 2.
No fog - Burner not operating properly.	1.) Propane cylinder low or empty.	1.) Replace propane cylinder (See Figure 5).
	2.) Propane cylinder attached improperly.	2.) Screw in the propane cylinder securely (See Figure 5).
	3.) Burner assembly fails to light or will not stay lit.	3.) Return your fogger for factory service. Do not attempt to repair the burner assembly. Not customer serviceable.
Dripping.	1.) Nozzle loose.	1.) Tighten nozzle securely (See Figure 6).
	2.) Excessive insecticide output.	2.) Pump with a lower rate. (See Figure 7).
	3.) Not at operating temperature.	3.) Wait 10-15 seconds before pumping.
Poor fog quality.	1.) Improper fogging material.	1.) Use only Black Flag Fogging Insecticide Formula 2.
	2.) If fog is thin or yellowish the pumping rate is too low.	2.) Increase your pumping rate (See Figure 7).
	3.) If fog is wet and dripping, the pump rate is too high or it has not reached operating temperature.	3.) Decrease your pumping rate (See Figure 7).
Flare up or uncontrolled burning .	1.) Fogger pointed toward the ground.	1.) Always operate your fogger level with ground. New propane bottles may be more likely to flare.
	2.) Insecticide ignited.	2.) Stop pumping immediately. Turn propane valve off. Flame will stop after excess insecticide is eliminated.

ATTN: Allow fogger to cool before servicing.



Figure 1

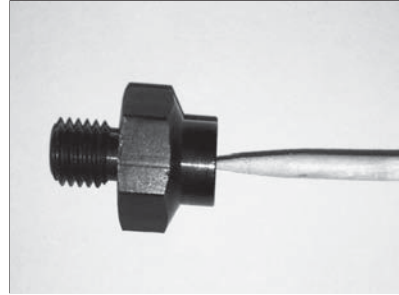

Figure 2
Enlarge view of nozzle orifice.

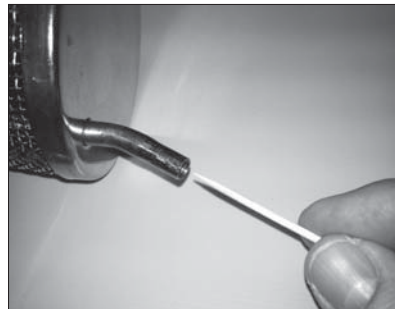

Figure 3

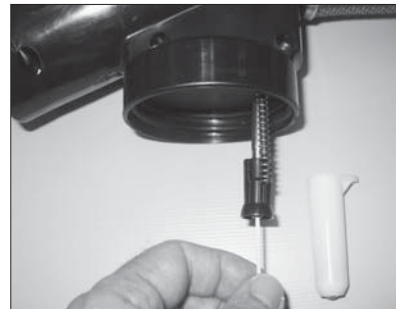

Figure 4
NOTE: Remove plastic barrel first.



Figure 5
Propane cylinder

Trigger for pump.



Figure 6

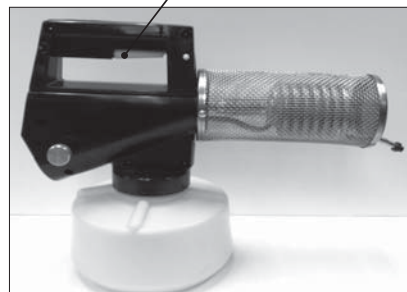

Figure 7



The
Fountainhead
Group, Inc.

Burgess®

Generador de gas propano para insectos

Manual de utilización y cuidado



⚠ ATENCIÓN: Lea y siga todas las instrucciones

No devuelva este generador a la tienda
Para obtener ayuda, información o piezas,
llame : 1-800-311-9903

The Fountainhead Group, Inc.

23 Garden St., New York Mills, NY 13417

1-800-311-9903

www.TheFountainheadGroup.com

ANTES DE COMENZAR

Principios de la fumigación

English

Español

Français

La fumigación es uno de los medios más eficaces y económicos de aplicar insecticidas. El fumigador Burgess® agrega la conveniencia de que esta unidad sea portátil para acomodarse a la vida al aire libre de hoy.

El secreto del éxito del fumigador yace en su capacidad de reducir el insecticida en partículas microscópicas de aproximadamente 15 micrones de diámetro (un micrón equivale a 1/25.000 de una pulgada). Las gotitas de llovizna del rociador van desde 50 a 125 micrones; y las gotitas del rociador común son de más de 125 micrones.

La medida de las pequeñas partículas permite que la niebla se distribuya en el aire, penetrando los arbustos y otros paraderos de los insectos. El resultado es que más partículas de insecticida entran en contacto con más insectos y por consiguiente se matan más insectos. Así y todo, el fumigador usa mucho menos insecticida que los rociadores convencionales.

Los componentes básicos del fumigador son una bomba mecánica, un conjunto de quemador accionado a gas propano, un carrete de conducción de calor y un recipiente de insecticida, (Ver Figura 1)

Al apretar el gatillo en **fonna leota y pareja**, cada 3 a 4 segundos, la bomba emite insecticida a través del carrete conductor de calor. El calor evapora el insecticida instantáneamente y sale una corriente de niebla de la boquilla.

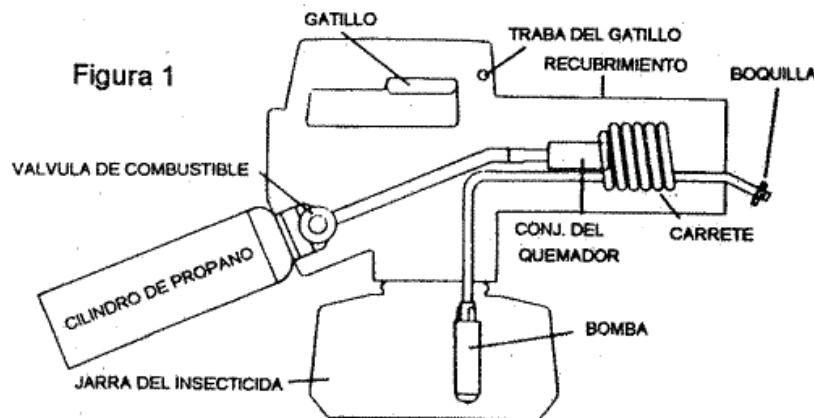

GARANTIA LIMITADA

Garantizamos que cada producto vendido por nosotros estará libre de defectos de material y mane de obra durante un año desde la fecha de nuestro envlo . No damos ningún otro tipo de garantías explcitas y todas, las garantías impiicitas, incluyendo el ajuste y la comercialización, están limitadas a un año desde la fecha de nuestro envlo. Dentro del periodo de garantra repararemos o reemplazaremos cualquier parte defectuosa una vez que la hayamos examinado pero no pagaremos los costos de envío u otros gastos, A fin de obtener el servicio de garantfa, esrlbanos a The Fountainhead Group, Inc. - Centro deservicio al cliente De lunes a viernes de 8 a.m. a 5 p.m., EST Llame sin costo al: 1-800-311-9903 o Correo electrónico: Info@TheFGI.com o Ingrese en línea a: www.TheFountainheadGroup.com

ANTES DE COMENZAR (CONTINUACIÓN)

English

Español

Français

No se debe devolver la mercadería sin nuestra autorización previa y usted debe pagar el envío. Este servicio de garantía es una solución exclusiva y no nos hacemos responsables por cualquier daño consecuente o incidental o lastimaduras de la persona o daños a la propiedad. Esta garantía no se aplicará a ningún producto que haya sido mal usado, mal tratado o que se haya dañado durante el envío; o que haya sido modificado o reparado por personas no autorizadas. Esta garantía solamente se aplica a los productos que pertenecen a las personas que los compraron directamente a nosotros o a nuestros distribuidores y comerciantes autorizados. Se reserva el derecho de incorporar un diseño o subsecuente o cambios de partes después de la publicación y sin tener que volver a imprimir la literatura descriptiva o los catálogos.

NOTA: las limitaciones en la duración de la garantía implícita y/o los daños consecuentes no podrán ser aplicados a usted si el estado donde vive no lo permite. Esta garantía le da derechos legales específicos además de los derechos que usted pueda tener bajo la ley del estado donde vive.

Dónde y cuándo se debe fumigar

El fumigador de Burgess es diseñado para proporcionar un rápido control de mosquitos, moscas y otros insectos voladores en el exterior, tales como jardines, patios, áreas para picnic, campamentos y otros lugares donde los insectos pueden estropear un recreo al aire libre.



Use Outdoors
Only

La hora ideal para fumigar es alrededor del atardecer, cuando por lo general el viento calma y la temperatura a nivel del suelo es más elevada que la del aire unos pocos metros más arriba del suelo. Esta inversión de temperatura mantendrá el insecticida en el área tratada durante más tiempo. No se aconseja tratar de fumigar cuando el viento sopla más fuerte que 10 Km/h, ya que la niebla se volará antes de que pueda ser efectiva.



Do Not Use
Indoors

Nunca use la niebla húmeda en las plantas, los arbustos o el pasto exterior, etc., ya que el residuo aceitoso podría tener efectos dañinos. Mantenga el fumigador a aproximadamente 3 metros de distancia de los objetos a rociar, y deje que la niebla se dirija en la dirección deseada. A esta distancia, cualquier partícula no evaporada del insecticida se caerá al suelo. Siempre opere el fumigador con el viento soplando a sus espaldas.

No use el fumigador de propano Burgess en el interior. La unidad usa una llama y al utilizar el fumigador en un área cerrada, donde la niebla se puede concentrar, puede causar un incendio o una explosión.

Niebla seca y húmeda

La sequedad o humedad de la niebla se controla con el ritmo de bombeo. Al bombear usando el ritmo recomendado de una vez cada 3 6 4 segundos, la niebla será más eficaz. La sequedad de la niebla se puede determinar pasando un pedazo de cartón seco a través de la niebla a aproximadamente 45 cm. del extremo de la baquilla. Si el cartón se moja quiere decir que usted está bombeando demasiado rápido. El color de la niebla debe ser blanco grisáceo. Si la niebla es de color azulado quiere decir que usted está bombeando muy despado.

Se recomienda la pulverización seca. Esto incrementa la capacidad de penetración del insecticida y permite que la pulverización cubra una área más extensa. La pulverización húmeda contiene partículas de insecticida que pueden no estar completamente vaporizadas.

El residuo aceitoso que deja la pulverización húmeda puede dañar ciertas especies de flores, el crecimiento de las plantas, el alfombrado exterior, etc.

Use Solamente Insecticida Nebulizador Black Flag® Formula 2

1. El nebulizador es un dispensador de insecticidas. Los resultados que pueda obtener dependen directamente del insecticida que use. Para producir una pulverización, el insecticida debe tener la base de aceite correcta. El insecticida nebulizador Black Flag® Formula 2 tiene la base de aceite correcta. No use un concentrado emulsionable u otros materiales diseñados para ser mezclados con agua.
2. USE SOLAMENTE INSECTICIDA NEBULIZADOR BLACK FLAG® FORMULA 2. Su Nebulizador de Insectos Burgess® está diseñado para ser usado con el Insecticida Nebulizador Black Flag® Formula 2. El uso de otros insecticida o químicos puede dañar su nebulizador y podría resultar en condiciones no seguras.
3. El uso de otros insecticidas tales como Dibrom o Vapona atascarán el espiral de vapor de su nebulizador, esto hará que el mismo no funcione y anulará la garantía.

Precauciones de seguridad

1. Importante: lea el manual del usuario completo antes de poner en funcionamiento el nebulizador. SIEMPRE USE VESTIMENTA PROTECTORA (GUANTES, GAFAS DE SEGURIDAD).
2. Use solamente insecticida nebulizador Black Flag® Formula 2. Su Nebulizador para Insectos Burgess está diseñado para ser usado con este insecticida solamente. El uso de otros insecticidas o químicos puede dañar su nebulizador y podría resultar en condiciones no seguras, anulando así su garantía. Siempre siga las instrucciones de la etiqueta del insecticida.
3. Mantenga su rostro, manos y vestimenta alejados de la cubierta del mechero en todo momento. La cubierta del mechero se pone muy caliente cuando está en funcionamiento.
4. No respire vapores o pulverización del insecticida.

ANTES DE COMENZAR (CONTINUACIÓN)

English

5. Opere el nebulizador en exteriores solamente. NO LO USE EN INTERIORES o dentro de una estructura cerrada. Siempre mantenga el nebulizador alejado de material inflamable. No fume mientras llena y/o opera la unidad. Cubra o retire los alimentos expuestos y el agua potable antes de aplicarlo. Puede ocurrir una contaminación, incendio o explosión.

Español

6. Nunca deje el nebulizador solo cuando el mechero esté encendido.

7. Siempre precaliente el nebulizador como mínimo 2 minutos mientras mantiene el nebulizador al nivel del suelo. Debe precalentar el mechero para evitar que se atasque el orificio del mechero y dañe la unidad.

Français

8. No permita que adultos, niños o mascotas ingresen hasta que el vapor, niebla y aerosoles se hayan dispersado. No aplique este producto de manera tal que entre en contacto con adultos, niños o mascotas de manera directa o indirecta a través del viento. No permanezca en áreas tratadas. Salga del área de manera inmediata y permanezca afuera del área tratada hasta que los aerosoles, vapores y/o niebla se hayan dispersado. Mantenga el nebulizador, el cilindro de propano y el insecticida fuera del alcance de los niños.

9. Siempre opere su nebulizador en posición vertical. Nunca coloque la unidad boca abajo.

10. No presione demasiado la válvula de combustible. Su nebulizador continuará quemando durante un corto tiempo (hasta 1 minuto) luego de que apague la válvula. Si presiona demasiado, puede dañar su nebulizador.

11. Siempre inspeccione la salida roscada del cilindro de combustible propano y elimine cualquier suciedad que pudiera haber allí. La colocación incorrecta del cilindro de gas propano en el nebulizador puede causar una fuga de gas. Debe tener cuidado de no cruzar la rosca cuando coloque el cilindro en la válvula.

12. Nunca almacene cilindros de propano en espacios habitables o junto al nebulizador. Siempre almacene los cilindros en un espacio frío y bien ventilado. Los cilindros de propano están bajo alta presión. No los manipule bruscamente.

13. No incinere el cilindro de propano o el contenedor de insecticida cuando estén vacíos. DESECHO DEL NEBULIZADOR DE PROPANO: El nebulizador de insectos Burgess® es reutilizable. Sin embargo, si desea o es necesario desecharlo, separe el cilindro de propano y deséchelo de acuerdo con las instrucciones de desecho que se muestran en dicho cilindro. Después, deposite el nebulizador de propano en la basura o entréguelo para su reciclaje o reparación, si esto estuviera disponible.

14. No sobrellene el contenedor del insecticida. Apague la válvula de propano y permita que la unidad se enfríe antes de volver a llenarla.

15. Los cilindros de gas propano están bajo alta presión. No manipule los cilindros bruscamente. Siga las instrucciones que aparecen en la etiqueta del cilindro.

16. Siempre siga las instrucciones de la etiqueta del insecticida. Los contenedores de los insecticidas deben desecharse correctamente cuando están vacíos.

17. Siempre almacene el nebulizador en interiores. Siempre espere que el nebulizador se enfríe antes de almacenarlo.

18. El seguro del disparador siempre debe estar en posición de seguro (presione el botón del seguro hacia la derecha) cuando no esté en uso. Esto impedirá que ocurra un bombeo accidental de insecticida en el serpentín. La acumulación de insecticida en el serpentín puede causar una descarga de líquido cuando encienda la unidad. Tal descarga concentrada puede encender o manchar la ropa, el alfombrado exterior, etc. y puede dañar el césped o follaje.

Cómo preparar el insecticida para su operación

1. Asegúrese de que el disparador esté bloqueado presionando el botón de bloqueo que se encuentra frente al disparador al lado derecho (Ver Fig 2) Esto impedirá el bombeo accidental de insecticida en el serpentín.

**Para bloquear
el disparador**

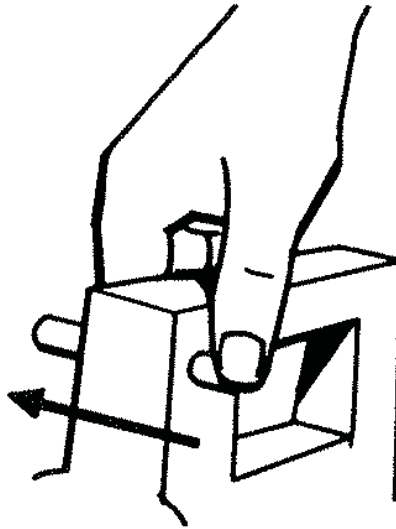

Fig 2

2. Desatornille el contenedor plástico del insecticida y llénelo con Nebulizador para Insectos Black Flag® Formula 2. No sobrecargue. El insecticida debe estar libre de pelusas u otra materia extraña que pueda atascar el mecanismo de bombeo. Filtre el líquido a través de un paño sin pelusas antes de verterlo en el contenedor para asegurarse de que esté limpio. Asegúrese de que el contenedor esté atornillado de manera segura para que no se desprenda mientras la unidad está en funcionamiento. **USE SOLAMENTE CON INSECTICIDA NEBULIZADOR BLACK FLAG® FORMULA 2.** Su Nebulizador para Insectos Burgess® está diseñado para ser usado con el Insecticida nebulizador Black Flag® Formula 2. El uso de otros insecticida o químicos puede dañar su nebulizador y podría resultar en condiciones no seguras
3. La válvula de combustible ubicada al lado derecho de la unidad debe estar totalmente cerrada (apagar completamente hacia la derecha). Inserte el contenedor de propano en el canal en la parte posterior del nebulizador. Presione suavemente para enganchar las roscas, girando en el sentido de las manecillas del reloj hasta que el cilindro esté firmemente enroscado en su lugar.
4. Siempre inspeccione la salida roscada del cilindro de combustible propano y elimine cualquier suciedad o residuos que pudiera estar presentes.

1. Asegúrese de que el gatillo esté trabado.
2. Coloque el fumigador en una superficie nivelada cuando lo encienda y lo precaliente.
3. Encienda el fósforo y colóquelo bajo el carreta que se ve a través del recubrimiento. (Figura 3)



Figura 3

4. Abra la válvula de combustible, un cuarto de rosca como máximo. La unidad se encenderá inmediatamente.
5. Si el gas apaga el fósforo, cierre el paso de gas y espere 30 segundos antes de volver a encender la unidad.
6. Si el quemador no se enciende, asegúrese de que el cilindro de gas propano no este vacío, de que esté enroscado correctamente y no torcido (no se deben vañ las fOsces del lanque). No deje que se escape gas cuando no está tralando de encender la unida.
7. Permita que el nebulizador se precaliente entre 1 y 2 minutos. Cuando lo precaliente puede aparecer alguna llama alrededor del refuerzo. Esto es normal y no se debe preocupar. Siempre precaliente su nebulizador durante uno o dos minutos, mientras que mantiene el nebulizador al nivel del suelo. Si no precalienta el mechero, se podría originar una llama descontrolada en el mechero de su nebulizador, el nebulizador debe estar apuntando hacia el suelo. Si no precalienta el mechero, también podría provocar que se atasque el orificio del mechero y dañe el nebulizador.
8. Libere el seguro del disparador y el Nebulizador está listo para funcionar.

Procedimientos de funcionamiento del nebulizador

1. Para lograr una pulverización seca y correcta, bombee el disparador en intervalos de 3 a 4 segundos. Un bombeo demasiado frecuente puede resultar en una pulverización húmeda.
2. Si aparece una llama en el extremo de la boquilla, deje de bombear inmediatamente. Apague la válvula de propano. Coloque el Nebulizador en una superficie estable y no inflamable. La llama se detendrá luego de que elimine el exceso de insecticida.
3. **PRECAUCIÓN:** el refuerzo se pondrá muy caliente cuando esté en funcionamiento. No deje que entre en contacto con la piel, vestimenta u otro material combustible. Siempre opere su nebulizador con el barril a nivel del suelo. Si apunta su nebulizador hacia abajo, puede que el propano líquido tape el soplete, lo que causará una llama, o una quemadura descontrolada.

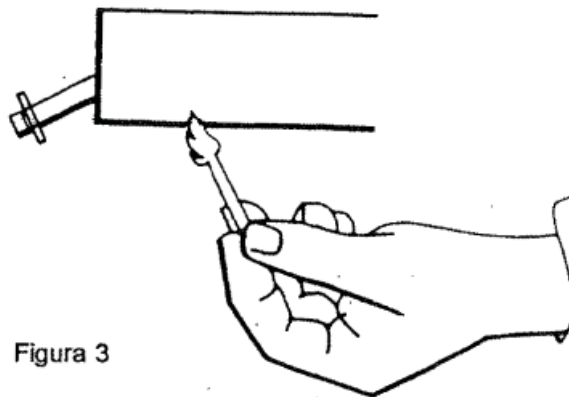
NOTA: el insecticida nebulizador Black Flag® Formula 2 es sensible a la temperatura y puede perder efectividad si se sobrecalienta. El insecticida nebulizador Black Flag® Formula 2 correctamente calentado producirá una pulverización con un tono blanco. El insecticida nebulizador Black Flag® Formula 2 sobrecalentado producirá una pulverización con un tono marrón o amarillo; si el insecticida se sobrecalienta, aumente la frecuencia del bombeo hasta que el insecticida se enfríe. El exceso de bombeo producirá un líquido en la boquilla.

Cómo apagar el fumigador

Cuando haya terminado de fumigar:

1. Mueva la traba del gatillo hacia la derecha para trabar el gatillo.
2. Deje salir el insecticida que está en el cerrete. Esto tomará de 1 a 2 minutos.
3. Cuando la niebla comienza a ser esporádica, cierre el paso de gas girando la válvula en sentido horario.
4. Deje que el fumigador se enfríe antes de guardarlo.

Cilindros de combustible para este fumigador

1. El fumigador utiliza cualquier cilindro estándar de gas propano. Cada cilindro proporcionará aproximadamente 2 1/2 horas de fumigación continua.
2. Usted puede comprar cilindros de propano en la mayoría de las ferreterías y negocios de artículos deportivos.
3. Se recomienda el uso de un cilindro alto de propano de 14.1 onzas, de 3 pulgadas (7.6 cm) de diámetro por 10.5 pulgadas (26.6 cm) de largo. El uso de uno más corto, el cilindro de linterna de 16 onzas podría causar llamaradas o quemado descontrolado.
4. La mayoría de los cilindros con combustible vienen con una tapa protectora sobre la salida de gas. Ponga nuevamente esta tapa cuando guarde el cilindro. Antes de su almacenamiento o uso, asegúrese de que la salida de combustible esté limpia y libre de desechos.

Almacenaje

1. Quite el cilindro de propano del fumigador y almacénelo en un area tria y bien ventilada, fuera del alcance de los niños.
2. No almacene el insecticida en la jarra de la unidad.
3. Cuando se almacena la unidad por un largo tiempo, enjuague el recipiente de insecticida y el fumigador usando kerosene en todo el sistema. Esto protege contra la cortosión o taponamiento y asegurará el rendimiento máximo de la unidad.
4. Almacene el fumigador, el insecticida y el tanque de propano fuera del alcanee de los niños.

Cuidado y mantenimiento

1. Los insecticidas a base de aceite proporcionan una lubricación para la bomba del fumigador de modo que no se necesita una lubricación adicional.
2. Si la boquilla o el carrete se tapan, quite la boquilla y limpiela con un alambre fino. Con el extremo de la boquilla apuntado hacia el suelo, inserte el alambre en el carrete para quitar la acumulación de carbón.

ATENCIÓN: Deje que el generador se enfríe antes de darle mantenimiento.



1. Boquilla

Nº DE LLAVE	Nº DE PIEZA	DESCRIPCIÓN
1	161015	BOQUILLA DEL SERPENTÍN DE VAPOR

2. Kit de piezas de junta 161435

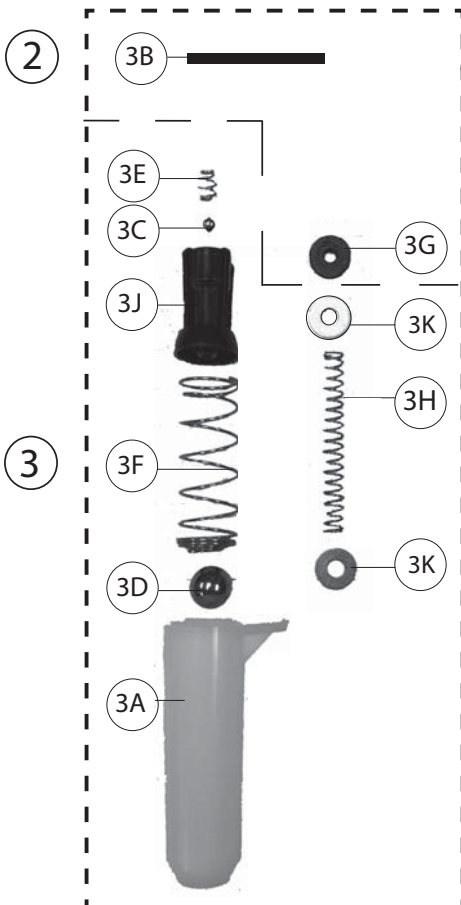

Nº DE LLAVE	Nº DE PIEZA	DESCRIPCIÓN
3B	161007	JUNTA DEL CONTENEDOR
3G	161013	JUNTA CON VARILLA CILÍNDRICA

3. Kit de piezas de la bomba 161436

Nº DE LLAVE	Nº DE PIEZA	DESCRIPCIÓN
3A	161006	CILINDRO DEL PISTÓN DE LA BOMBA
3B	161007	JUNTA DEL CONTENEDOR
3C	161008	BOLA DEL PISTÓN DE LA BOMBA
3D	161009	BOLA DEL CILINDRO DEL PISTÓN DE LA BOMBA
3E	161010	RESORTE DEL PISTÓN DE LA BOMBA
3F	161011	RESORTE DEL CILINDRO DEL PISTÓN DE LA BOMBA
3G	161013	JUNTA DE LA VARILLA DEL CILINDRO DEL PISTÓN DE LA BOMBA
3H	161014	RESORTE DE LA VARILLA DEL CILINDRO DEL PISTÓN DE LA BOMBA
3J	181131	PISTÓN DE LA BOMBA
3K	161065	ARANDELA DE LA VARILLA DEL CILINDRO DEL PISTÓN (2)



4. Contenedor

Nº DE LLAVE	Nº DE PIEZA	DESCRIPCIÓN
4	161811	CONTENEDOR

INSTRUCCIONES PARA DAR MANTENIMIENTO

English

Español

Français

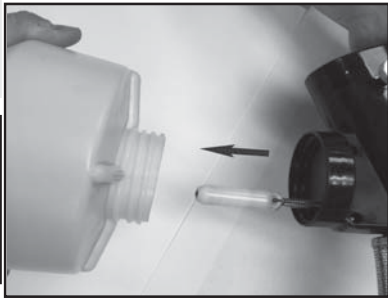

1. Desenrosque el contenedor del generador.

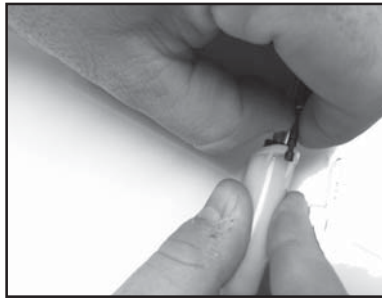

2. Desenganche el cilindro del pistón de la bomba.

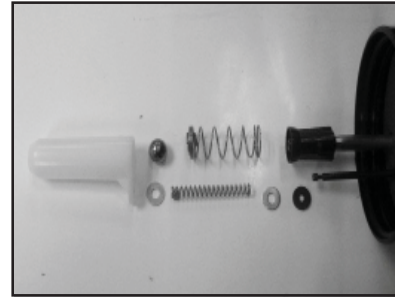

3. Retire y deseche el cilindro del pistón de la bomba y las piezas asociadas.



4. Desenrosque el ensamblado del pistón.

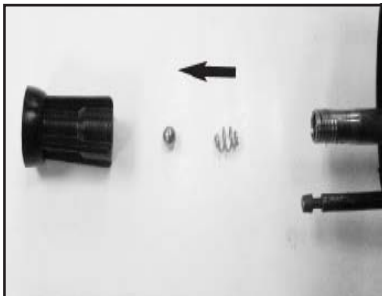

5. Retire y deseche el pistón y las piezas internas.

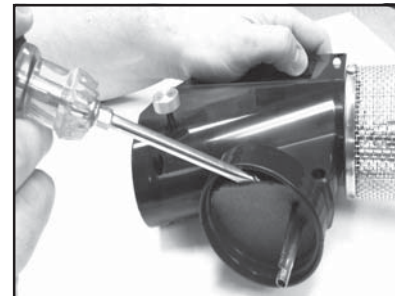

6. Retire y deseche la junta del generador.



7. Coloque la nueva junta (161007) en su lugar.



8. Instale la bola (161008) y el resorte (161010) en el pistón (181131). Enrosque el ensamblado del pistón nuevamente en su lugar.



9. Instale la nueva junta de la varilla (161013), la primera arandela de la varilla (161065), el resorte de la varilla (161014) y luego la segunda arandela de la varilla (161065).



10. Instale la bola del cilindro (161009) y el resorte del cilindro (161011) en el cilindro (161006).



11. Deslice el cilindro en el pistón y adhiéralo a la varilla del pistón de la bomba.



12. Enrosque el contenedor en el generador.

Problema (Síntoma)	Causa (Causa probable)	Solución (Acción correctiva)
No pulveriza mientras que la unidad está encendida - El mechero funciona.	1.) Boquilla (3) y/o extremo del serpentín (3) obstruidos o atascados.	1.1.) Retire y limpie el orificio de la boquilla. Vea la Figura 1. 1.2.) Elimine la concentración de carbono dentro del serpentín si fuese necesario. Vea la Figura 2.
	2.) Bomba (6) conectada.	2.1.) Inserte un palillo o cable pequeño en el orificio en el fondo del ensamblaje del desatascador de bronce (7) para limpiar la obstrucción. Vea la Figura 3. 2.2.) Reemplace el ensamblaje de la bomba (6).
	3.) Cúpula del pistón desgastada.	3.) Reemplace el ensamblaje del pistón de bronce (7).
	4.) El material de pulverización no es adecuado.	4) Use solamente insecticida nebulizador Black Flag Formula 2.
No pulveriza - El mechero no funciona correctamente.	1.) Cilindro de propano con bajo nivel o vacío .	1.) Reemplace el cilindro de propano.
	2.) Tanque de propano colocado de manera incorrecta.	2.) Atornille el cilindro de propano de manera segura. Vea la Figura 4.
	3.) El ensamblaje del mechero no ilumina o no queda encendido.	3.) Devuelva el nebulizador a la fábrica para su reparación o mantenimiento. No intente reparar el ensamblaje del mechero. No puede ser reparado por el cliente.
Goteo	1.) Boquilla (3) floja.	1.) Ajuste la boquilla de manera segura. Vea la Figura 5.
	2.) Excesiva salida de insecticida.	2.) Bombee a una frecuencia menor. Vea la Figura 6.
	3.) No se encuentra en la temperatura de funcionamiento.	3.) Espere entre 10 y 15 segundos antes de bombear.
Mala calidad de la pulverización.	1.) El material de pulverización no es adecuado.	1.) Use solamente insecticida nebulizador Black Flag Formula 2.
	2.) Si la pulverización es débil o amarillenta, la frecuencia del bombeo es demasiado baja.	2.) Aumente la frecuencia de bombeo. Vea la Figura 6.
	3.) Si el pulverizador está húmedo y gotea, la frecuencia de bombeo es demasiado alta o no ha alcanzado la temperatura de funcionamiento.	3.) Disminuya su frecuencia de bombeo. Vea la Figura 6.
Llama o quemado descontrolado.	1.) Nebulizador apuntando hacia el suelo.	1.) Siempre opere su nebulizador a nivel del suelo. Las botellas nuevas de propano pueden ser más propensas a encenderse.
	2.) Insecticida encendido.	2.) Deje de bombear de manera inmediata. Apague la válvula de propano. La llama se detendrá luego de que elimine el exceso de insecticida.

RESOLUCIÓN DE PROBLEMAS CONTINUACIÓN

ATENCIÓN: Deje que el generador se enfríe antes de darle mantenimiento.



Imagen 1



Imagen 2

Agrandar la vista del orificio de la boquilla



Imagen 3

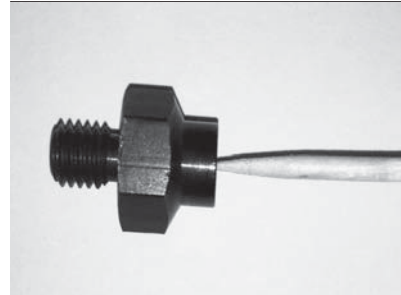

Imagen 4

NOTA: primero retire el barril de plástico.

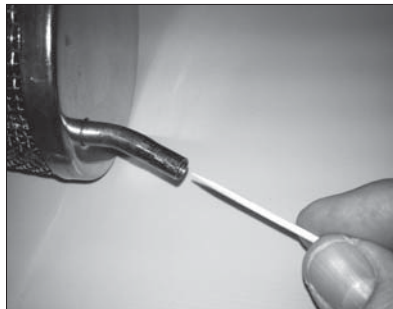

Imagen 5
Cilindro de gas propano

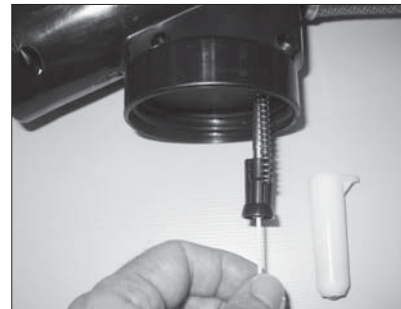
Disparador para la bomba.



Imagen 6



Imagen 7



The
Fountainhead
Group, Inc.

Burgess® Propane portable Brumisateur d'insectes

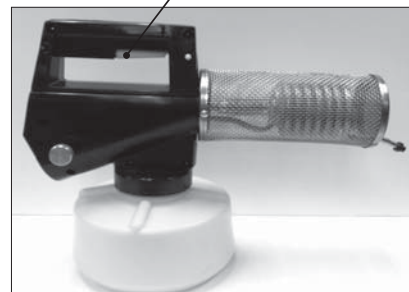
Manuel d'utilisation et d'entretien



⚠ ATTENTION : Lisez et suivez toutes les instructions

Ne retournez pas ce brumisateur au magasin
Pour obtenir de l'aide, de l'information ou des pièces,
appelez : 1-800-311-9903

The Fountainhead Group, Inc.

23 Garden St., New York Mills, NY 13417

1-800-311-9903

www.TheFountainheadGroup.com

Principe de vaporisation

La vaporisation par brumisateur est l'une des méthodes les plus efficaces et économiques d'application d'un insecticide. Le Brumisateur Burgess® présente en plus l'avantage d'être entièrement portable, pratique donc pour le mode de vie plus mobile et tourné vers l'extérieur qui est le notre.

Le secret du succès de ce type de vaporisation tient à ce qu'elle réduit l'insecticide en des particules microscopiques d'un diamètre moyen de 15 microns (un micron est égal à 10^{-6} m). A titre de comparaison, les gouttes d'un brouillard fin sont comprises entre 50 et 125 microns; celles d'un brouillard épais sont supérieures à 125 microns.

La taille minuscule de la particule permet au brouillard de se disperser dans l'atmosphère, pénétrant buissons et autres lieux où les insectes ont élu domicile. Le résultat est que davantage de particules d'insecticide entrent en contact avec davantage d'insectes pour une efficacité accrue. Cependant, la vaporisation par brumisateur implique le recours à une quantité moindre d'insecticide que les vaporisateurs conventionnels.

Le Brumisateur se compose essentiellement d'une pompe mécanique, d'un brûleur alimenté au propane, d'une spire conductrice de chaleur et d'un réservoir d'insecticide (voir Fig. 1).

En appuyant **progressivement et régulièrement** sur la détente, toutes les 3 à 4 secondes, la pompe force le passage de l'insecticide à travers la spire conductrice de chaleur. La chaleur permet la vaporisation instantanée de l'insecticide, et une traînée d'insecticide est expulsée du gicleur sous forme de brouillard fin.

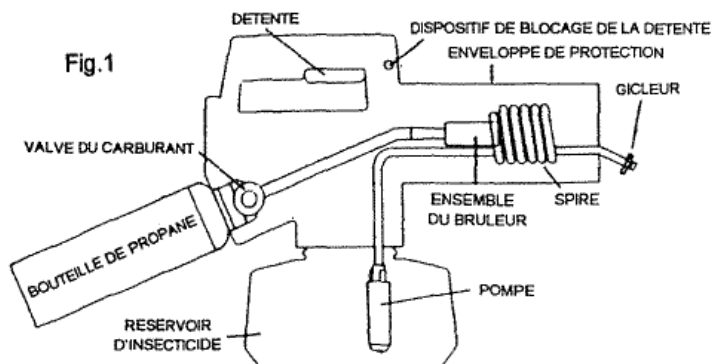

GARANTIE LIMITEE

Nous garantissons que chaque produit vendu par notre entreprise sera dénué de défauts de matériel et de fabrication pendant une période de 360 jours à partir de la date d'expédition par notre entreprise. Nous ne faisons aucune autre garantie explicite et toute garantie implicite, d'adaptation à une utilisation particulière ou de commercialisation, est limitée à 360 jours à partir de la date d'expédition par notre entreprise.

Au cours de la période de garantie, nous nous engageons à réparer ou remplacer toute pièce jugée défectueuse après examen de notre part, mais n'assurerons pas les frais d'expédition ou autres frais. Pour faire jouer votre garantie, écrivez-nous à The Fountainhead Group, Inc. - Centre de Service à la Clientèle Lundi au vendredi, 8 h à 17 h, HNE Sans frais : 1-800-311-9903 ou courriel : Info@TheFGI.com ou Accès en ligne à : www.TheFountainheadGroup.com. Le renvoi de la marchandise ne peut pas se faire sans autorisation préalable et sans prise en charge par le client des frais de réexpédition. Ce service de garantie constitue un **remède exclusif** et nous ne sommes pas responsables de tout dommage indirect ou accident subi par une personne ou un bien. Cette garantie ne s'applique pas aux produits ayant été soumis à une utilisation impropre, une négligence ou un accident, ayant été endommagés lors de l'expédition, ayant été utilisés pour des applications non conformes, ou modifiés ou réparés par un personnel non autorisé. Cette garantie s'applique uniquement aux produits possédés par des personnes faisant directement leurs achats auprès de notre entreprise ou de nos distributeurs agréés. Nous nous réservons le droit de procéder à la modification ultérieure de pièces ou de la conception après publication, et sans nouvel envoi de littérature ou catalogues descriptifs.

REMARQUE : Les restrictions, sur la durée de la garantie limitée et/ou les dommages indirects peut ne pas s'appliquer à vous si votre Etat ne les autorise pas. Cette garantie vous donne des droits juridiques spécifiques venant se greffer à ceux dont vous jouissez en vertu de la législation de votre Etat.

Où et quand vaporiser

Le Brumisateurs Burgess a été conçu pour éliminer rapidement moustiques, mouches et autres insectes volants à l'extérieur, dans les jardins, sur les terrasses, les aires de pique-nique, les terrains de camping et autres lieux où les insectes sont susceptibles de compromettre une journée au grand air.



Use Outdoors
Only

L'heure idéale de brumisation est la tombée de la nuit, quand le vent s'est calmé et que la température au sol est légèrement supérieure à celle de l'air à quelques centimètres du sol. Cette inversion thermique tend à maintenir le produit vaporisé pendant plus longtemps dans la zone traitée. Il n'est pas conseillé d'essayer de vaporiser quand le vent souffle à plus de 8 kilomètres à l'heure, car le produit vaporisé sera refoulé avant d'avoir eu le temps d'agir.



Do Not Use
Indoors

Ne jamais utiliser de brouillard mouillé sur les plantes, les buissons ou un tapis d'extérieur, etc., sur lesquels le résidu huileux risque d'avoir des effets désastreux. Maintenir le Brumisateurs à 3 mètres environ des objets traités et laisser le brouillard dériver dans le sens voulu. A cette distance, toute particule d'insecticide non vaporisée tombera au sol. Toujours rester le dos à la brise en utilisant le Brumisateurs.

Ne pas utiliser le Brumisateurs Burgess au propane à l'intérieur. Cet appareil utilise une flamme nue et l'utilisation du Brumisateurs dans un endroit fermé, où le brouillard risque d'atteindre une forte concentration, risque de causer un incendie ou une déflagration.

Brouillard sec et humide

Le degré d'humidité du brouillard est commandé par la fréquence de pompage. Un pompage à la fréquence recommandée, à savoir toutes les 3 ou 4 secondes, produit le brouillard le plus efficace. Le degré d'humidité du brouillard peut être déterminé en faisant passer un morceau de carton sec à travers le brouillard, à 46 centimètres environ de l'extrémité du gicleur. Si le carton semble mouillé, c'est que le pompage est trop rapide. Le brouillard doit être de couleur blanche/grise. S'il semble bleuâtre, le pompage est trop lent.

Un brouillard sec est recommandé pour accroître la capacité de pénétration de l'insecticide et permettre au brouillard de recouvrir une grande surface. Le brouillard mouillé contient des particules d'insecticide qui risquent de ne pas avoir été complètement vaporisées. **Le résidu huileux laissé par le brouillard mouillé risque d'être dangereux pour certaines espèces de fleurs, plantes, ou de détériorer tapis d'extérieur, etc.**

Utilisez Seulement l'Insecticide De Brumisation Black Flag® Formule 2.

1. Le brumisateur est un distributeur d'insecticide. Les résultats obtenus sont reliés directement à l'insecticide utilisé. Pour produire une brume, l'insecticide doit avoir la base d'huile appropriée. L'insecticide de brumisation Black Flag® formule 2. Black Flag® a la base d'huile appropriée. N'utilisez pas de concentré émulsifiable ou autres matériaux conçus pour être mélangés à l'eau.
2. UTILISEZ SEULEMENT L'INSECTICIDE DE BRUMISATION BLACK FLAG® FORMULE 2. Votre brumisateur d'insectes Burgess® est conçu pour être utilisé avec l'insecticide de brumisation Black Flag® Formule 2. L'utilisation d'autres insecticides ou produits chimiques pourrait endommager votre brumisateur et mener à des conditions dangereuses.
3. L'utilisation d'autres insecticides comme Dibrom ou Vapona bloquera la bobine de vapeur de votre brumisateur ce qui le rendra inutilisable et annulera la garantie.

Précautions de sécurité

1. Important : Lisez tout le manuel du propriétaire avant d'utiliser ce brumisateur. PORTEZ TOUJOURS DES VÊTEMENTS DE PROTECTION (GANTS, LUNETTES).
2. Utilisez seulement l'Insecticide de brumisation Black Flag® formule 2. Votre brumisateur d'insectes Burgess est conçu pour être utilisé seulement avec cet insecticide. L'utilisation d'autres insecticides ou produits chimiques pourrait endommager votre brumisateur et mener à des conditions dangereuses annulant ainsi la garantie. Suivez toujours les instructions de l'étiquette de l'insecticide.
3. Gardez votre visage, vos mains et vos vêtements loin du couvercle du brûleur à mèche en tout temps. Ce couvercle devient très chaud lorsque l'appareil est en marche.
4. Ne respirez pas les vapeurs ou la brume d'insecticide.
5. Faites fonctionner le brumisateur à l'extérieur seulement. N'UTILISEZ PAS À L'INTÉRIEUR ou dans toute structure refermée. Gardez toujours le brumisateur loin de tous matériaux inflammables. Ne fumez pas en remplissant et/ou en utilisant l'appareil. Retirez ou couvrez la nourriture exposée et l'eau potable avant l'application. Il pourrait y avoir contamination, incendie ou explosion.

6. Ne laissez jamais le brumisateur sans supervision tandis que le brûleur est allumé.
7. Préchauffez toujours votre brumisateur pendant au moins 2 minutes tout en le gardant à niveau par rapport au sol. Si vous ne le préchauffez pas, cela pourrait bloquer l'orifice du brûleur et endommager votre brumisateur.
8. Ne laissez pas les adultes, les enfants ou les animaux domestiques entrer jusqu'à ce que les vapeurs, les brumes et les aérosols soient dispersés. N'appliquez pas ce produit d'une manière qui pourrait créer un contact avec les adultes, les enfants ou les animaux domestiques soit directement ou indirectement par le déplacement dans l'air. Ne restez pas dans l'endroit traité. Quittez immédiatement l'endroit et restez à l'extérieur de l'endroit traité jusqu'à ce que les aérosols, les vapeurs et/ou les brumes soient dispersés. Gardez l'appareil, la bouteille de propane et l'insecticide hors de portée des enfants.
9. Faites toujours fonctionner votre brumisateur en position verticale. N'inversez jamais l'appareil.
10. Ne resserrez pas trop la soupape à combustible. Votre brumisateur continuera à brûler pendant un certain temps (1 à 2 minutes) après avoir fermé la soupape. Trop resserrer pourrait endommager votre brumisateur.
11. Inspectez toujours la sortie filetée de la bouteille de propane et retirez toute saleté qu'il pourrait y avoir. Mal installer la bouteille de propane au brumisateur pourrait mener à une fuite de gaz. Attention de ne pas fausser le filetage en installant la bouteille à la soupape.
12. Ne rangez jamais les bouteilles de propane dans les espaces habitables ou attachées au brumisateur. Rangez-les toujours dans un endroit frais et bien ventilé. Les bouteilles de propane sont sous haute pression. Ne les manipulez pas rudement.
13. N'incinerez pas la bouteille de propane ni le contenant d'insecticide vide. **ÉLIMINATION DU BRUMISATEUR PROPANE** : Le brumisateur d'insectes Burgess® est réutilisable. Par contre, si l'on veut ou s'il est nécessaire de le jeter, retirez la bouteille de propane et jetez-la conformément aux instructions d'élimination indiquées sur la bouteille. Placez ensuite le brumisateur de propane dans les déchets ou recyclez ou remettez en état si cela est possible.
14. Ne remplissez pas trop le contenant d'insecticide. Fermez la soupape de propane et laissez l'appareil refroidir avant de remplir.
15. Les bouteilles de propane sont sous haute pression. Ne les manipulez pas rudement. Suivez les instructions sur l'étiquette de la bouteille.
16. Suivez toujours les instructions de l'étiquette de l'insecticide. Les contenants d'insecticide doivent être jetés correctement lorsqu'ils sont vides.
17. Rangez toujours le brumisateur à l'intérieur. Attendez toujours que le brumisateur refroidisse avant de le ranger.
18. Le verrou de la gâchette doit toujours être en position verrouillée (enfoncez le bouton de verrouillage vers la droite) lorsqu'il n'est pas utilisé. Ceci préviendra le pompage accidentel d'insecticide dans la bobine. Une accumulation d'insecticide dans la bobine pourrait mener à la décharge de liquide en démarrant l'appareil. Une telle décharge pourrait allumer ou tacher les vêtements, le tapis extérieur, etc. et pourrait être dangereuse pour le gazon ou le feuillage.

Préparation du brumisateur pour son utilisation

1. Assurez-vous que la gâchette est verrouillée en poussant le bouton de verrouillage à l'avant de la gâchette vers la droite (voir fig. 2). Ceci évitera le pompage accidentel d'insecticide dans la bobine.

**Pour verrouiller
la gâchette**

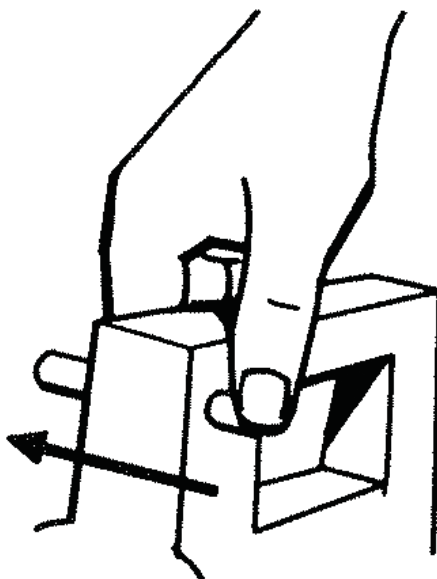

Fig 2

2. Dévissez le contenant d'insecticide de plastique et remplissez avec l'insecticide de brumisation Black Flag® Formule 2. Ne remplissez pas trop. L'insecticide devrait être libre de peluche ou d'autres matières étrangères qui pourraient bloquer le mécanisme de la pompe. Filtrez le liquide à travers un chiffon sans peluche avant de le verser dans le contenant assurera sa propreté. Assurez-vous que le contenant est bien vissé pour qu'il ne se desserre pas tandis que l'appareil est en marche. UTILISEZ SEULEMENT AVEC L'INSECTICIDE DE BRUMISATION BLACK FLAG® FORMULE 2. Votre brumisateur d'insectes Burgess® est conçu pour être utilisé avec l'insecticide de brumisation Black Flag® formule 2. L'utilisation d'autres insecticides ou produits chimiques pourrait endommager votre brumisateur et mener à des conditions dangereuses.
3. La soupape à combustible du côté droit de l'appareil devrait être fermée (tourner complètement dans le sens horaire). Insérez le contenant de propane dans le montant à l'arrière du brumisateur. Poussez un peu pour engager les filets en tournant dans le sens horaire jusqu'à ce que la bouteille soit fermement en place.
4. Inspectez toujours le sortie fileté du cylindre de propane et retirez toute saleté ou de débris qui peuvent être présents.

MODE D'EMPLOI

English

Español

Français

1. S'assurer que la détente est bloquée.
2. Placer le Brumisateursur une surface plane pour l'allumer et faire chauffer.
3. Gratier une allumette et la placer sous la spire visible à travers l'enveloppe de protection (Fig. (3)).

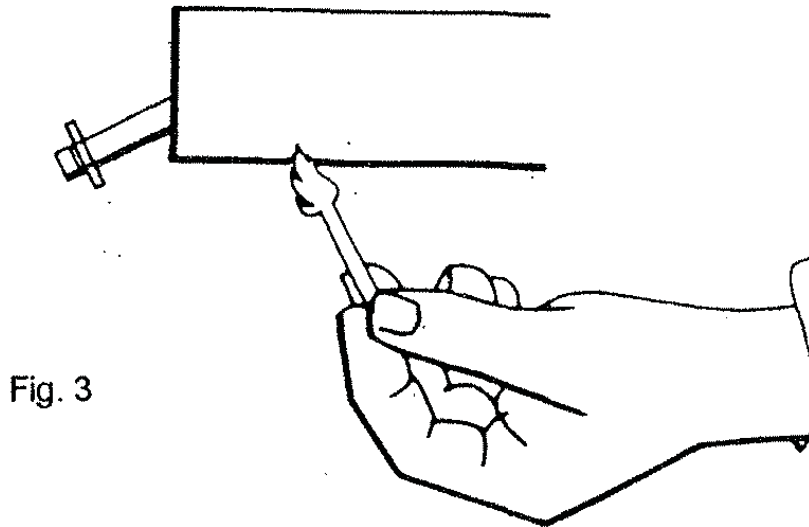

Fig. 3

4. Ouvrir la valve de carburant en lui donnant 1/4 de tour maximum. L'allumage a lieu instantanément
5. Si le gaz éteint l'allumette, couper le gaz et attendre 30 secondes avant d'essayer de rallumer.
6. Si le bruleur ne s'allume pas, vérifier que la bouteille de propane n'est pas vide, qu'elle est bien vissée et que son filetage n'a pas été faussé (le filetage de la bouteille ne doit absolument pas être visible). Ne pas laisser le gaz s'échapper s'il ne s'allume pas rapidement.
7. Laisser le brumisateurs chauffer pendant 1 à 2 minutes. Pendant cette période de préchauffage, une flamme risque d'apparaître autour de l'enveloppe de protection. Ceci est normal et ne doit pas inquiéter l'utilisateur.
8. Relâcher le dispositif de blocage de la détente: Le Brumisateurs est prêt à l'emploi.

Procédure d'utilisation de brumisation

1. Pour une brume sèche appropriée, pompez la gâchette à des intervalles de 3 à 4 secondes. Un pompage trop fréquent mènera à une brume humide.
2. Si une flamme apparaît au bout de la buse, cessez immédiatement le pompage. Fermez la soupape de propane. Placez le brumisateur sur une surface stable, ininflammable. La flamme cessera après l'élimination de tout surplus d'insecticide.
3. **MISE EN GARDE :** L'enveloppe deviendra très chaude lorsque l'appareil est en marche. Ne le laissez pas entrer en contact avec la peau, les vêtements ou tout autre matériau combustible. Faites toujours fonctionner votre brumisateur avec le corps à niveau par rapport au sol. Pointer votre appareil vers le bas permet au propane liquide de boucher la torche, de causer une inflammation ou une brûlure incontrôlée.

NOTE : L'insecticide de brumisation Black Flag® Formule 2 est sensible à la température et peut perdre son efficacité s'il surchauffe. Un insecticide de brumisation Black Flag® Formule 2 réchauffé correctement produira une brume de teinte blanche. Un insecticide de brumisation Black Flag® Formule 2 surchauffé produira une brume de couleur brune ou jaune si l'insecticide surchauffe, augmentez le rythme de pompage jusqu'à ce que l'insecticide refroidisse. Trop pomper mènera à du liquide à la buse.

Éteindre le brumisateur

Après avoir terminé la brumisation :

1. Enfoncez le verrou de la gâchette vers la droite pour verrouiller la gâchette.
2. Laissez l'insecticide déjà dans la bobine sortir complètement. Ceci prendra 1 à 2 minutes.
3. Dès que la vaporisation de brouillard se fait de manière irrégulière, couper l'arrivée de propane en tournant la valve du carburant dans le sens horaire.
4. Laissez le Brumisateur refroidir avant de l'entreposer.

Bouteilles de carburants utilisées avec le Brumisateur

1. Le Brumisateur est alimenté par une bouteille de propane standard. Chaque bouteille fournit environ 2,5 heures de vaporisation continue.
2. Des bouteilles de propane sont disponibles dans la plupart des quincailleries, grands magasins et magasins d'articles de sports.
3. Nous recommandons l'utilisation d'une bouteille de propane de 400 g (14,1 oz) de style haut (7,6 cm (3 po) de diamètre x 26,7 cm (10,5 po) de long). L'utilisation de bouteilles plus courtes, de lanterne de 453 g (16 oz) pourrait causer une inflammation ou une brûlure incontrôlée.
4. La plupart des bouteilles de carburant sont fournies avec un bouchon protecteur sur la sortie de gaz. Remplacez le bouchon lorsque vous rangez la bouteille de carburant. Avant de ranger ou d'utiliser, assurez-vous que la sortie de carburant est propre et libre de débris.

Stockage

1. Retirer la bouteille de propane du Brumisateur et entre poser dans un endroit frais et bien aère, hors de portée des enfants.
2. Ne pas entreposer d'insecticide dans le rèservoir de l'appareil.
3. En cas de stockage de longue durèe, rincer le rèservoir d'insecticide et le Brumisateur en vaporisant du kèrosène a travers le système. Ceci permat d'èviter tout risque de corrosion ou d'obturation susceptible d'ètre causè par l'insecticide et garantit ainsi une performance maximale.
4. Entreposer le Brumisateur, l'Insecticide et la bouteille de propane hors de portee des enfants.

Entretien

1. Les insecticides à base d'huile lubrifient la pompe du Brumisateur, rendant inutile toute lubrification supplèmentaire.
2. Si le gicleur au la spire se bouche, retirer et nettoyer le gicleur à l'aide d'un fil de fer de petit diamètre. En pointant l'extrèmitè du gicleur vers le sol, enfilerle fil de fer dans la spire pour retirer toute accumulation eventuelle de carbone.

TROUSSES ET PIÈCES

ATTENTION : Laissez refroidir le brumisateur avant son entretien.



1. Buse

N° DE CLÉ	N° DE PIÈCE	DESCRIPTION
1	161015	BUSE DE SERPENTIN DE VAPEUR

2. Trousse de pièces de joint d'étanchéité 161435

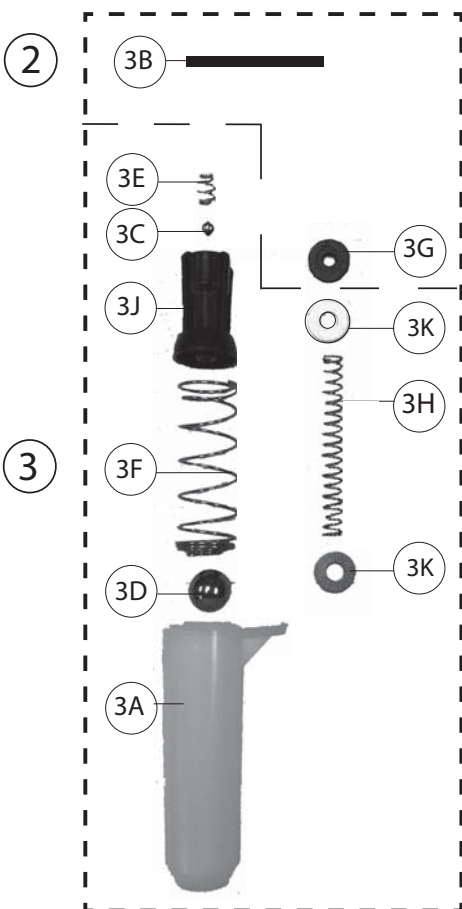

N° DE CLÉ	N° DE PIÈCE	DESCRIPTION
3B	161007	JOINT D'ÉTANCHÉITÉ DE VASE
3G	161013	JOINT D'ÉTANCHÉITÉ DE TIGE DE CYLINDRE

3. Trousse de pièces de pompe 161436

N° DE CLÉ	N° DE PIÈCE	DESCRIPTION
3A	161006	CYLINDRE DE PISTON DE POMPE
3B	161007	JOINT D'ÉTANCHÉITÉ DE VASE
3C	161008	BILLE DE PISTON DE POMPE
3D	161009	BILLE DE CYLINDRE DE PISTON DE POMPE
3E	161010	RESSORT DE PISTON DE POMPE
3F	161011	RESSORT DE CYLINDRE DE PISTON DE POMPE
3G	161013	JOINT D'ÉTANCHÉITÉ DE TIGE DE CYLINDRE DE PISTON DE POMPE
3H	161014	RESSORT DE TIGE DE CYLINDRE DE PISTON DE POMPE
3J	181131	PISTON DE POMPE
3K	161065	RONDELLE DE TIGE DE CYLINDRE DE PISTON DE POMPE (2)



4. Vase

N° DE CLÉ	N° DE PIÈCE	DESCRIPTION
4	161811	VASE

INSTRUCTIONS D'ENTRETIEN

English

Español

Français

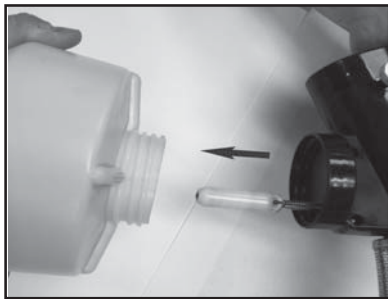

1. Dévissez le vase du brumisateur.

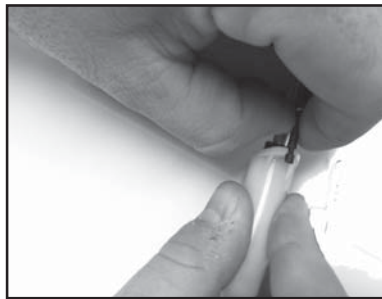

2. Décrochez le cylindre du piston de pompe.

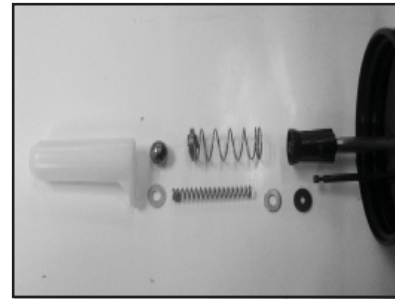

3. Retirez et jetez le cylindre du piston de pompe et les pièces associées.



4. Dévissez l'assemblage du piston.

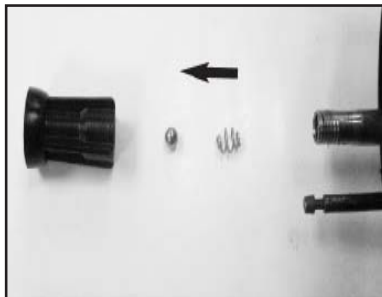

5. Retirez et jetez le piston et les pièces internes.



6. Retirez et jetez le joint d'étanchéité du brumisateur.



7. Poussez le nouveau joint d'étanchéité (161007) en place.



8. Installez la bille (161008) et le ressort (161010) dans le piston (181131). Enfilez l'assemblage du piston pour remettre en place.



9. Installez le nouveau joint d'étanchéité de la tige (161013), la première rondelle de la tige (161065), le ressort de la tige (161014), puis la deuxième rondelle de la tige (161065).



10. Installez la bille du cylindre (161009) et le ressort du cylindre (161011) dans le cylindre (161006).



11. Glissez le cylindre sur le piston et attachez à la tige du piston de la pompe.



12. Enfilez à nouveau le vase sur le brumisateur.

DÉPANNAGE

English

Español

Français

Problème (Symptôme)	Chercher (Cause probable)	Solution (Mesure corrective)
Aucune brume lorsque l'appareil est en marche - Brûleur fonctionne.	1.) La buse (3) et/ou l'extrémité de la bobine (3) est obstruée ou bloquée.	1.1.) Retirez et nettoyez l'orifice de la buse. Voir la Figure 1.
		1.2.) Retirez l'accumulation de carbone de l'intérieur de la bobine si nécessaire. Voir la Figure 2.
	2.) La pompe (6) est bouchée.	2.1.) Insérez un petit fil ou un cure-dent dans le trou au bas de l'assemblage du piston de laiton (7) pour retirer l'obstruction. Voir la Figure 3.
		2.2.) Remplacez l'assemblage de la pompe (6).
	3.) La coupelle de piston est usée.	3.) Remplacez l'assemblage de piston de laiton (7).
	4.) Matériau de brumisation inapproprié.	4.) Utilisez seulement l'Insecticide de brumisation Black Flag® Formule 2.
Aucune brume - le brûleur ne fonctionne pas correctement.	1.) La bouteille de propane est basse ou vide.	1.) Remplacez la bouteille de propane.
	2.) La bouteille de propane est mal installée.	2.) Vissez bien la bouteille de propane. Voir la Figure 4.
	3.) L'assemblage du brûleur ne s'allume pas ou ne reste pas allumé.	3.) Retournez votre brumisateur pour sa réparation en usine. N'essayez pas de réparer l'assemblage du brûleur. Ne se répare pas par le consommateur.
Égouttage	1.) Buse (3) desserrée.	1.) Resserrez bien la buse. Voir la Figure 5.
	2.) Sortie d'insecticide excessive.	2.) Pompez à un rythme plus bas. Voir la Figure 6.
	3.) N'est pas à la température d'utilisation.	3.) Attendez 10 à 15 secondes avant de pomper.
Brume de mauvaise qualité.	1.) Matériau de brumisation inapproprié.	1.) Utilisez seulement l'Insecticide de brumisation Black Flag® Formule 2.
	2.) Si la brume est mince ou jaune, le rythme de pompage est trop bas.	2.) Augmentez votre rythme de pompage. Voir la Figure 6.
	3.) Si la brume est humide et coule, le rythme de pompage est trop haut ou l'appareil n'a pas atteint la température d'utilisation.	3.) Réduisez votre rythme de pompage. Voir la Figure 6.
Inflammation ou brûlure incontrôlée.	1.) Le brumisateur est dirigé vers le sol.	1.) Faites toujours fonctionner votre brumisateur à niveau par rapport au sol. Les nouvelles bouteilles de propane sont plus sujettes à s'enflammer.
	2.) Insecticide allumé.	2.) Cessez immédiatement de pomper. Fermez la soupape de propane. La flamme cessera après l'élimination de tout surplus d'insecticide.

ATTENTION : Laissez refroidir le brumisateur avant son entretien.



Figure 1

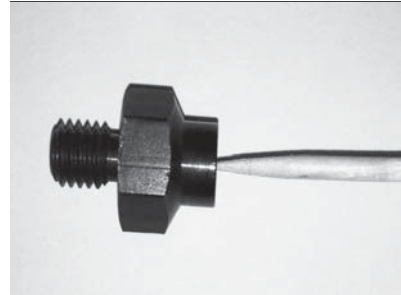

Figure 2

Vue élargie de l'orifice de la buse

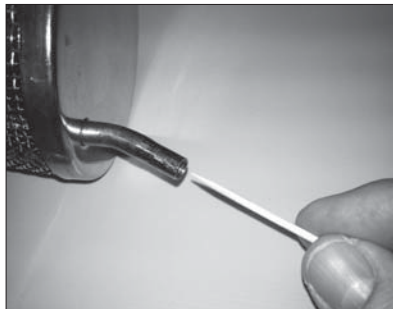

Figure 3



Figure 4

NOTE : Retirez d'abord le corps de plastique.



Figure 5
Bouteille de propane

Gâchette pour la pompe.



Figure 6

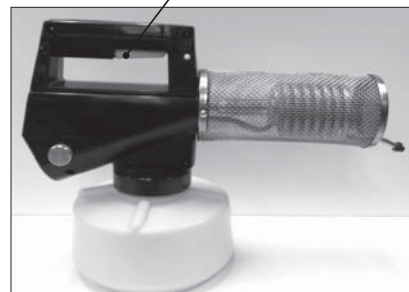

Figure 7

SERVICE KITS, PARTS & ACCESSORIES ARE AVAILABLE BY CONTACTING

The Fountainhead Group, Inc. - Customer Service Center

Monday - Friday 8 A.M. - 5 P.M., EST

Toll Free: 1-800-311-9903

or

e-mail: Info@TheFGI.com

or

Access online at: www.TheFountainheadGroup.com